

P-touch 55

ENGLISH

The stylish and portable PT-55 allows you to quickly and easily print labels anywhere you go. Simply switch on the P-Touch, enter the text, and then print out your label. You can also choose from various character sizes, styles, and framing/background patterns in addition to underlining. In addition, you can specify the length of the label. The text can be printed on either one or two lines and can include special symbols and accented characters. Various tape colours and two tape widths (9 mm and 12 mm) are available for creating personalised labels.

Declaration of Conformity

We BROTHER INDUSTRIES, LTD. 1-1-1 Kawagishi Mizuho-ku Nagoya 467-8562 Japan declare that the Labeling System PT-55 conforms with the following normative documents: EMC: EN 55022 1998 Class B EN 55024 1998 and follows the provisions of the Electromagnetic Compatibility Directive 89/336/EEC (as amended by 91/263/EEC and 92/31/EEC). Issued by: BROTHER INDUSTRIES, LTD. Personal & Home Company Development Dept.

Care and precautions

- Clean the machine using only a soft, dry cloth.
- Use only **AAA-size (LR03) batteries**.
- Do not expose the machine or the tape cassettes to high temperatures, high humidity, or excessive dust.
- If you do not intend to use the machine for an extended period of time, remove the batteries.
- Do not touch the tape cutter button while printing.
- Do not touch the cutter blade.
- Do not block the tape exit slot. (Fig. 1).
- Do not put labels in your mouth.
- Do not affix labels to skin.



Installing/replacing batteries

- Remove the back cover by pressing in the rough area at the top end of the machine and pulling off the cover. (Fig. 2)
- If a tape cassette is already installed, remove it.
- For details on removing the tape cassette, refer to Installing/changing the tape cassette.
- Insert **four new AAA-size (LR03) batteries** as shown below. (Fig. 3) **Be sure that the two batteries on the left side of the P-touch are inserted with their positive poles pointing toward the bottom end of the machine and that the two batteries on the right side of the P-touch are inserted with their positive poles pointing to the top end of the machine.** **Always replace all four batteries at the same time using brand new ones.**
- Insert the tape cassette.
- For details on inserting the tape cassette, refer to Installing/changing the tape cassette.
- Attach the back cover by inserting the two hooks on the bottom end of the cover into the matching slots on the bottom end of the machine, then pushing down firmly on the cover until it snaps into place.

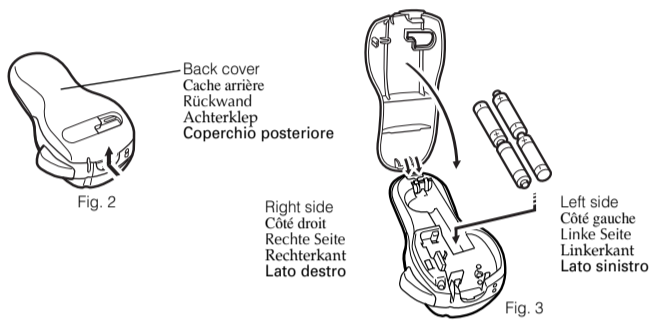

Installing/changing the tape cassette

- Remove the back cover by pressing in the rough area at the top end of the machine and pulling off the cover.
- If a tape cassette is already installed, remove it by pulling it straight out.
- Make sure that the end of the tape feeds under the tape guides as shown below. (Fig. 4) **If you are installing a new tape cassette, be sure to remove the paper tab.**
- Insert the tape cassette, making sure that it snaps into place.
- Insert the tape cassette, making sure that it snaps into place.
- Attach the back cover by inserting the two hooks on the bottom end of the cover into the matching slots on the bottom end of the machine, then pushing down firmly on the cover until it snaps into place. (Fig. 6) **The amount of tape remaining in the cassette is visible through the window in the back of the P-Touch.** **When green tape is fed out, the tape cassette is empty.**

CAUTION

Be sure to use only the tape cassettes listed in Accessories. The following tape cassettes can NOT be used with the PT-55: M-531, M-731, M-831, M-931, M-E31, M-521, M-721, M-821, M-921 and M-E21

ENGLISH

Before using the P-Touch, read this instruction leaflet, and then keep it in a handy place for future reference. With this machine, use only tape cassettes bearing the **M-TAPE** logo. For a list of the tape cassettes that can be used with this machine, refer to Accessories at the bottom of this page.

FRANÇAIS

Veuillez lire ce mode d'emploi avant d'utiliser votre P-Touch et le garder à portée de la main pour vous y reporter ultérieurement. Utilisez seulement des cassettes de ruban portant la marque **M-TAPE** et cet appareil. Pour une liste des cassettes de ruban qui peuvent être utilisées avec cet appareil, reportez-vous à Accessoires au bas de cette page. **Les indications d'affichage LCD en langue anglaise, qui sont reprises entre parenthèses, sont destinées aux utilisateurs du modèle suisse et belge.**

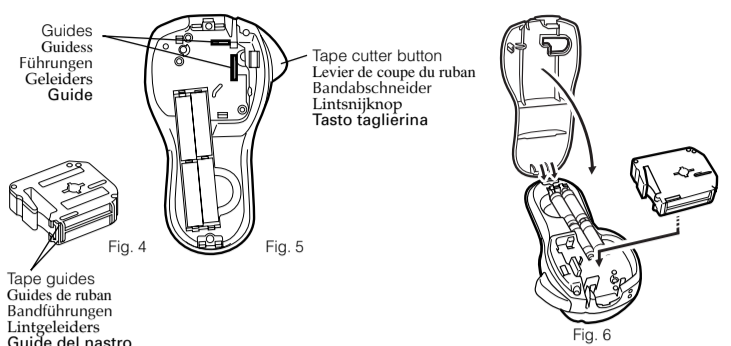

Cleaning the print head

- When dust accumulates on the print head, blank horizontal lines appear through the printed label. If this occurs, clean the print head.
- Turn off the P-Touch.
 - Remove the back cover by pressing in the rough area at the top end of the machine and pulling off the cover, and then remove the tape cassette.
 - Use a dry cotton swab to gently wipe the print head and the rubber pinch roller with an up-and-down motion. (Fig. 7)
 - Insert the tape cassette, and then attach the back cover by inserting the two hooks on the bottom end of the cover into the matching slots on the bottom end of the machine, then pushing down firmly on the cover until it snaps into place.
 - Turn on the machine, enter some text, and then press **[]**.
 - If blank lines still appear in the printed label, repeat steps 1 through 4 using a cotton swab dipped in isopropyl (rubbing) alcohol.

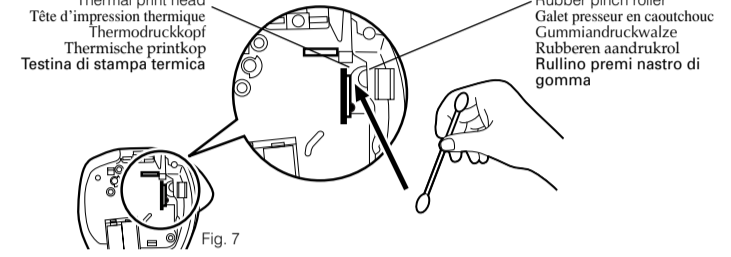

Accessories

The following accessories are available for the PT-55.

Cassettes with 8-meter long tape	12 mm	9 mm
Black characters on white adhesive	M-K231/B	M-K221/B
Red characters on white adhesive	M-K232/B	M-K222/B
Blue characters on white adhesive	M-K233/B	M-K223/B
Black characters on blue adhesive	M-K331/B	M-K321/B
Black characters on yellow adhesive	M-K531/B	M-K521/B
Cassettes with 4-meter long tape	12 mm	9 mm
Black characters on white adhesive	M-K231S/B	M-K221S/B

tapes supplies may differ by country.

General description

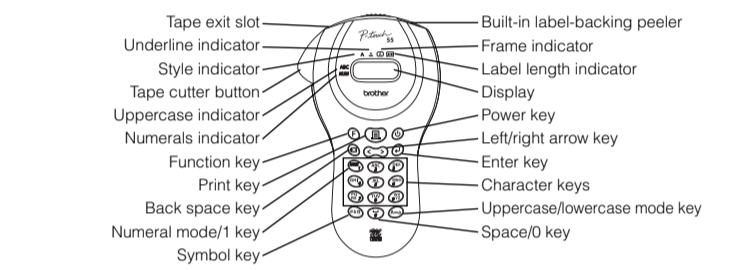

Basic operations

- Turning on/off the P-touch**
- To turn the P-Touch on or off, press **[]**.
- The P-Touch conserves battery power by automatically switching itself off if no key is pressed within five minutes. When the batteries are low, the message "BATT" appears in the display. When the batteries are empty, the P-Touch turns itself off and the display stays blank.**

DEUTSCH

Bitte lesen Sie diese Anleitung vor der Verwendung des P-Touch aufmerksam durch und bewahren Sie sie griffbereit zum Nachschlagen auf. Verwenden Sie nur die Brother M-Bänder mit dem **M-TAPE**-Logo (siehe Zubehör).

NEDERLANDS

Lees deze gebruiksaanwijzing aandachtig door voordat u de P-Touch in gebruik neemt. Bewaar de gebruiksaanwijzing op een veilige plaats, voor eventuele naslag. Gebruik met dit apparaat alleen lintcassettes met het **M-TAPE** handelsmerk. Zie Accessoires onderaan op deze bladzijde voor een lijst van de lint-cassettes die met dit apparaat kunt gebruiken.

Die in Klammern angegebenen englischsprachigen Displayangaben richten sich an die Benutzer des schweizerischen Modells.

- Selecting the input mode**
- An indicator on the left side of the display shows the current input mode. If there is no indicator, lowercase letters can be typed in when a character key is pressed. If the indicator appears beside ABC, uppercase letters can be typed in, and if the indicator appears beside NUM, numerals will be typed in. To switch to the uppercase or lowercase input modes, press **[]** until the desired input mode is indicated. To enter the numerals input mode, press **[]** once. When the P-Touch is turned on, the input mode is automatically reset to uppercase letters.
- Entering characters**
- To enter lowercase and uppercase letters, continue pressing the key for the desired letter until the letter is displayed, and then press **[]** or **[]**. To enter numerals, press the key for the desired number.
- If the input of a letter is not finalised, for example by pressing **[]**, **[]** or **[]**, the label cannot be printed, the text cannot be formatted or a symbol cannot be added.**

Chart 1

Key	Lowercase letters	Uppercase letters	Numerals
[]	a b c d e f g h i j k l m n o p q r s t u v w x y z	A B C D E F G H I J K L M N O P Q R S T U V W X Y Z	1 2 3 4 5 6 7 8 9 0

- Entering a space**
- To add a space to your text, make sure that the indicator does not appear beside NUM (numerals), and then press **[]**.
- Adding a second line of text**
- To end the first line of text and start the second, press **[]**. The marker **[]** appears to the left of the cursor. Two-line text is always printed with the **SIZE1** text size and the **NORM** (normal) style. To change a message back to a single line, delete the marker **[]**. (For details on deleting the marker, refer to Deleting a character.)
- Moving the cursor**
- You can move the cursor **[]** to view or edit parts of the text to the left or right of the 6 characters shown in the display.
- To move the cursor to the left, press **[]**; to move the cursor to the right, press **[]**. Move the cursor several characters in a row by holding down the key for the desired direction.
- Deleting a character**
- To delete a character, press **[]**. The character to the left of the cursor is deleted. To continue deleting characters, hold down **[]** until all of the desired characters are deleted. To delete a character in the middle of the text, move the cursor below the character to the right of the one to be deleted before pressing **[]**.
- Clearing all text and formats**
- To clear the current text and selected formats, press **[]**, press **[]** or **[]** until "CLEAR" is displayed, and then press **[]**. All text is erased, and the text size, style, underline/frame and label length return to their default settings, and the input mode is reset to uppercase letters.

- Entering a symbol**
 - To enter a symbol, press **[]**. The first row of symbols appears. Continue pressing **[]** until the row containing the desired symbol is displayed, press **[]** or **[]** until the cursor is positioned under the desired symbol, and then press **[]**. Your text reappears in the display with the selected symbol added to it.
 - To return to the current text without adding a symbol, press **[]**.
- The symbols shown below are available in the following order:

Chart 2

— \ / : ; , ' " ! ? @ & # % * • + x = ± \$ i ¨ ÷ ~
() [] < > << >> ← → ↑ ↓ ↵ ↶ ↷ € \$ £ ¢ ¤
µ ß ð ö þ ÿ ♥ ★ ☺ ☻

- Printing**
- To print out the entered text, press **[]**. The message "PRINT" appears while printing. **Do not press the tape cutter button while printing, as this will cause the tape to jam.**
- Cutting off labels**
- Cut off the label that is fed from the tape exit slot by pressing in the tape cutter button.

FRANÇAIS

Portable et élégant, le PT-55 vous permet d'imprimer des étiquettes rapidement et facilement, où que vous soyez. Il suffit de mettre l'appareil sous tension, d'entrer le texte, puis d'imprimer l'étiquette. Vous avez le choix entre différents réglages de taille et de type de caractères ainsi que de soulignement, d'encadrement et d'arrière-plan. Il est également possible de régler la longueur de l'étiquette. Le texte peut être imprimé sur une ou deux lignes et peut inclure des caractères accentués et des symboles. Des rubans de différentes couleurs et largeurs (9 mm et 12 mm) sont disponibles, permettant de créer des étiquettes personnalisées.

Declaration of conformity

Nous, BROTHER INDUSTRIES, LTD. 1-1-1 Kawagishi Mizuho-ku Nagoya 467-8562 Japan déclarons par la présente que le système d'impression d'étiquettes PT-55 est conforme: - aux normes EMC: EN 55022 1998 Classe B EN 55024 1998 - à la directive de compatibilité électromagnétique 89/336/EEC (amendée dans les directives 91/263/EEC et 92/31/EEC). Publié par: BROTHER INDUSTRIES, LTD. P & H Company Division Development

Entretien et précautions

- Utilisez seulement un chiffon doux et sec pour nettoyer l'appareil.
- Utilisez seulement des piles alcalines de format AAA (LR03).
- N'exposez pas l'appareil ou les cassettes de ruban à des températures élevées, à l'humidité ou à la poussière.
- Si vous ne comptez pas utiliser l'appareil pendant un certain temps, enlevez les piles.
- Ne touchez pas le levier du couteau pendant l'impression.
- Ne touchez pas la lame du couteau.
- Ne bloquez pas la fente de sortie du ruban. (Fig. 1).
- Ne mettez pas les étiquettes dans votre bouche.
- Ne collez pas les étiquettes sur la peau.

Mise en place/remplacement des piles

- Ouvrez le cache arrière en appuyant sur sa partie granulée à l'extrémité supérieure de l'appareil et en le retirant. (Fig. 2)
- S'il y a une cassette de ruban dans l'appareil, retirez-la.
- Insérez quatre piles neuves de taille AAA (LR03) comme indiqué ci-dessous. (Fig. 3) **Veuillez à insérer les piles sur le côté gauche de l'appareil avec leur pôle positif tourné vers le bas de l'appareil et les piles sur le côté droit de l'appareil avec leur pôle positif tourné vers le haut de l'appareil.**
- Remplacez toujours le jeu complet de piles usées par un jeu complet de piles neuves.
- Insérez la cassette de ruban.
- Insérez quatre piles neuves de taille AAA (LR03) comme indiqué ci-dessous. (Fig. 4) **Veuillez à insérer les piles sur le côté gauche de l'appareil avec leur pôle positif tourné vers le bas de l'appareil et les piles sur le côté droit de l'appareil avec leur pôle positif tourné vers le haut de l'appareil.**
- Remplacez toujours le jeu complet de piles usées par un jeu complet de piles neuves.
- Remettez le cache arrière en insérant les deux crochets à l'extrémité inférieure du cache dans les fentes correspondantes à l'extrémité inférieure de l'appareil, puis en appuyant fermement sur le cache jusqu'à ce qu'il s'enclenche.

Mise en place/remplacement d'une cassette de ruban

- Ouvrez le cache arrière en appuyant sur partie granulée à l'extrémité supérieure de l'appareil et retirez le cache.
- S'il y a une cassette de ruban dans l'appareil, retirez-la en tirant tout droit.
- Assurez-vous que l'extrémité du ruban passe sous les guides comme indiqué ci-dessous. (Fig. 4) **Veuillez à insérer le ruban dans l'appareil en passant le ruban par-dessous les guides.**
- Insérez la cassette de ruban de sorte qu'elle s'enclenche.
- Veuillez à insérer la cassette de ruban entre les deux guides situés au fond du compartiment à cassette.** (Fig. 5)
- Remettez le cache arrière en place en insérant les deux crochets à l'extrémité inférieure du cache dans les fentes correspondantes à l'extrémité inférieure de l'appareil, puis en appuyant fermement sur le cache jusqu'à ce qu'il s'enclenche. (Fig. 6) **La quantité restante de ruban est visible par la fenêtre se trouvant au dos du P-touch. (L'apparition de la partie verte du ruban signale que la cassette est épuisée.)**

AVERTISSEMENT

- Utilisez seulement les cassettes de ruban indiquées dans la liste Accessoires. Les cassettes de ruban suivantes NE peuvent PAS être utilisées avec le PT-55: M-531, M-731, M-831, M-931, M-E31, M-521, M-721, M-821, M-921, M-E21.

Nettoyage de la tête d'impression

- Si de la poussière s'accumule sur la tête d'impression, des lignes blanches horizontales risquent d'apparaître sur l'étiquette imprimée. Dans ce cas, nettoyez la tête d'impression.
- Retirez le P-Touch hors tension.
 - Retirez le cache arrière en appuyant sur la partie granulée à l'extrémité supérieure de l'appareil et retirez le cache, puis retirez le ruban de cassette.
 - Essayez délicatement la tête d'impression et le galet presseur en caoutchouc avec un coton-tige sec en effectuant un mouvement de haut en bas. (Fig. 7)
 - Remettez la cassette de ruban en place et remettez le cache arrière en place en insérant les deux crochets à l'extrémité inférieure du cache dans les fentes correspondantes, à l'extrémité inférieure de l'appareil, puis en appuyant fermement sur le cache jusqu'à ce qu'il s'enclenche.
 - Mettez l'appareil sous tension, entrez du texte, puis appuyez sur **[]**.
 - Si des lignes blanches sont toujours apparentes, reprenez les étapes 1 à 4 en utilisant cette fois-ci un coton-tige imprégné d'alcool.

Accessoires

Les accessoires suivants sont disponibles pour le PT-55 :

Cassettes de 8 m de ruban	12 mm	9 mm
Caractères noirs sur ruban adhésif blanc	M-K231/B	M-K221/B
Caractères rouges sur ruban adhésif blanc	M-K232/B	M-K222/B
Caractères bleus sur ruban adhésif blanc	M-K233/B	M-K223/B
Caractères noirs sur ruban adhésif bleu	M-K331/B	M-K321/B
Caractères noirs sur ruban adhésif jaune	M-K531/B	M-K521/B
Cassettes de 4 m de ruban	12 mm	9 mm
Caractères noirs sur ruban adhésif blanc	M-K231S/B	M-K221S/B

La disponibilité des rubans peut varier en fonction du pays.

Description générale

Opérations de base

- Mise sous/hors tension du P-touch**
- Appuyez sur **[]** pour mettre le P-Touch sous/hors tension.
- Le P-Touch conserve l'énergie des piles en se mettant automatiquement hors tension lorsque aucune touche n'a été enfoncée pendant cinq minutes.**
- Quand les piles sont faibles, le message "B-V (BATT)" apparaît sur l'afficheur. Quand les piles sont épuisées, le P-Touch se met automatiquement hors tension et l'afficheur s'éteint.**
- Sélection du mode d'entrée**
- Un indicateur du côté gauche de l'afficheur indique le mode d'entrée actuel. Lorsque aucun indicateur n'est affiché, les lettres sélectionnées avec les touches de caractères sont ajoutées au texte en minuscules. Lorsqu'un indicateur est affiché à côté de ABC (majuscules), les lettres sélectionnées avec les touches de caractères sont ajoutées au texte en majuscules. Lorsqu'un indicateur est affiché à côté de NUM (numéros), les chiffres sélectionnés avec les touches de caractères sont ajoutés au texte. Pour entrer des chiffres, appuyez une fois sur **[]**. Quand le P-Touch est mis sous tension, il se règle automatiquement sur le mode d'entrée majuscules.
- Entrée du texte**
- Pour entrer une lettre minuscule ou majuscule, appuyez sur la touche de caractères correspondante jusqu'à ce que le caractère souhaité s'affiche, puis appuyez sur **[]** ou **[]**. Pour entrer un chiffre, appuyez sur la touche de caractères correspondante.
- La saisie d'une lettre n'est pas terminée en appuyant, par exemple, sur **[]**, **[]** ou **[]**, ni sera pas possible d'imprimer l'étiquette, de formater le texte ou d'ajouter un symbole.**

Touche	Lettres minuscules	Lettres majuscules	Chiffres
[]	a b c d e f g h i j k l m n o p q r s t u v w x y z	A B C D E F G H I J K L M N O P Q R S T U V W X Y Z	1 2 3 4 5 6 7 8 9 0

- Entrée d'un espace**
- Pour ajouter un espace au texte, vérifiez que l'indicateur à côté de NUM (numéros) ne soit pas affiché, puis appuyez sur **[]**.
- Ajout d'une seconde ligne de texte**
- Pour terminer la première ligne de texte et commencer la seconde, appuyez sur **[]**. Le repère **[]** apparaît à gauche du curseur. Un texte de deux lignes est toujours imprimé avec la taille de caractère **TAILL1 (SIZE1)** et le type de caractère **NORM** (normal).

- Pour ramener un message de deux lignes à une ligne, effacez le repère **[]**. (Pour plus de détails à ce sujet, reportez-vous à la section Effacement d'un caractère.)
- Déplacement du curseur**
- Déplacez le curseur **[]** afin de visionner ou d'éditer les parties de texte précédant ou suivant les six caractères affichés à l'écran.
- Pour faire reculer le curseur, appuyez sur **[]**. Pour faire avancer le curseur, appuyez sur **[]**. Pour déplacer le curseur plusieurs caractères à la fois, touchez la touche fléchée enfoncée.
- Effacement d'un caractère**
- Appuyez sur **[]** pour effacer un caractère. Le caractère à gauche du curseur est effacé. Pour continuer à effacer des caractères, tenez **[]** enfoncée jusqu'à ce que tous les caractères souhaités soient effacés. Pour effacer un caractère au milieu du texte, déplacez d'abord le curseur en dessous du caractère qui se trouve à droite du caractère à effacer, puis appuyez sur **[]**.
- Effacement intégral du texte et des formats**
- Pour effacer le texte et les formats actuels, appuyez sur **[]**, puis sur **[]** ou **[]** jusqu'à ce que "EFFACE (CLEAR)" s'affiche. Appuyez ensuite sur **[]**. L'ensemble du texte sera effacé et les paramètres de taille et de style de caractère, de mode d'entrée ainsi que de soulignement, d'encadrement et d'arrière-plan seront ramenés à leur réglage par défaut.
- Entrée d'un symbole**
- Appuyez sur **[]** pour entrer un symbole. Une première rangée de symboles s'affiche. Continuez à appuyer sur **[]** jusqu'à ce que la rangée contenant le symbole souhaité s'affiche. Appuyez ensuite sur **[]** ou **[]** jusqu'à ce que le curseur se trouve en dessous du symbole souhaité, puis appuyez sur **[]**. Le texte contenant le symbole sélectionné apparaît sur l'afficheur.
- Pour revenir au texte sans y ajouter de symbole, appuyez sur **[]**.

Pour une liste des symboles disponibles, reportez-vous au **Chart 2** (tableau 2).

- Impression**
- Appuyez sur **[]** pour lancer l'impression d'une étiquette. Le message "IMPR (PRINT)" s'affiche pendant l'impression.
- N'appuyez pas sur le levier de coupe du ruban pendant l'impression afin d'éviter que le ruban ne se coince.**
- Découpage des étiquettes**
- Appuyez sur le levier de coupe du ruban pour découper l'étiquette émise par la fente de sortie du ruban.

Formateur de la texte

- Pour sélectionner une taille ou un style de caractères, un soulignement/encadrement/arrière-plan ou une longueur d'étiquette, appuyez sur **[]**. Appuyez ensuite sur **[]** ou **[]** jusqu'à ce que la fonction souhaitée (**TAILLE (SIZE)**, **STYLE**, **CADRE (FRAME)** ou **LONG. (LENGTH)**) s'affiche, puis appuyez sur **[]**, **[]**, ou **[]** jusqu'à ce que le réglage souhaité s'affiche, puis appuyez sur **[]**. Le formatage sélectionné est appliqué à l'ensemble du texte. Pour plus de détails au sujet de chacune des fonctions de formatage, reportez-vous à la section correspondante ci-dessous. Pour revenir au texte sans en changer le format, appuyez sur **[]**.
- Taille de caractères**
 - Les cinq tailles de caractères suivantes sont disponibles : **TAILL1 (SIZE1)**, **TAILL2 (SIZE2)**, **TAILL3 (SIZE3)**, **TAILL4 (SIZE4)**, **TAILL5 (SIZE5)**
 - Style de caractères**
 - Les neuf styles de caractères suivants sont disponibles : **NORM**, **CONT. (OUTL)**, **GRAS (BOLD)**, **OMBRE (SHAD)**, **ITAL**, **I+CONT (IT+O)**, **VERT**, **I+GRAS (IT+B)**, **I+OMBR (IT+S)**, **VERT**

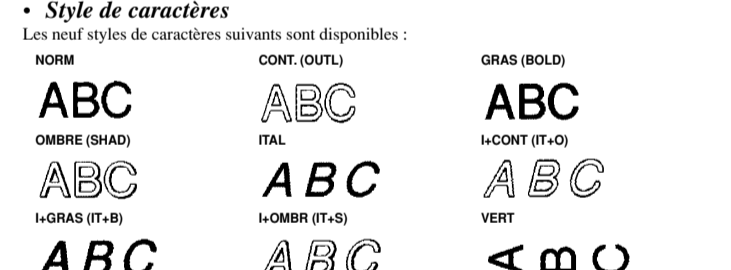

- Lorsqu'un style de caractères autre que **NORM** (normal) est sélectionné, l'indicateur en dessous de **A** s'affiche.
- Soulignement/encadrement/arrière-plan**
- Si la saisie des lettres suivants est disponible : **NON (TEXT)**, **SOUL. (UNDL)**, **ARROND (BOX1)**, **RUBAN (BOX2)**, **PLAQUE (BOX3)**, **VIN (BOX4)**, **OBLIQU (BOX7)**

- Lorsque le réglage **SOUL. (UNDL)** est sélectionné, l'indicateur en dessous de **A** s'affiche. Lorsqu'un réglage autre que **NON (TEXT)** ou **SOUL. (UNDL)** est sélectionné, l'indicateur en dessous de **A** s'affiche. Lorsque le réglage **VERT** est sélectionné, le réglage de soulignement/encadrement/arrière-plan est ignoré à l'impression.
- Longueur d'étiquette**
- Lorsque le réglage **L: OFF (L OFF)** est sélectionné, la longueur de l'étiquette sera ajustée en fonction de la longueur du texte. Lorsque le réglage **L: ON (L ON)** est sélectionné, la longueur d'étiquette actuelle s'affiche. Appuyez sur **[]** ou **[]** ou utilisez les touches de caractères pour spécifier une longueur d'étiquette comprise entre 50 et 300 mm. Appuyez ensuite sur **[]**. Lorsque le réglage **L: ON (L ON)** est sélectionné, l'indicateur en dessous de **[]** s'affiche.

Retrait du dos de l'étiquette

- La PT-55 est équipée d'un décollant qui vous permet de retirer facilement le dos des étiquettes. (Fig. 8)
- Insérez l'étiquette, sa surface imprimée tournée vers le bas, à fond dans le décollant incorporé. (Fig. 9)
 - Reptez l'étiquette de 180° vers la droite. (Fig. 10)
 - Sortez vivement l'étiquette vers la droite. L'extrémité du dos se sépare de l'étiquette. (Fig. 11)

Utilisation de la touche de fonctions

- Appuyez sur **[]**, puis sur **[]** ou **[]** pour sélectionner une des fonctions suivantes. Appuyez ensuite sur **[]**.
- TAILLE (SIZE)**
 - Appuyez sur **[]**, **[]**, ou **[]** pour sélectionner une taille de caractères, puis appuyez sur **[]**.
 - STYLE**
 - Appuyez sur **[]**, **[]**, ou **[]** pour sélectionner l'un des réglages suivants, puis appuyez sur **[]**.
 - NORM**
 - CONT. (OUTL)**
 - GRAS (BOLD)**
 - Appuyez sur **[]**, **[]**, ou **[]** pour sélectionner l'un des réglages suivants, puis appuyez sur **[]**.
 - NON (TEXT)**
 - ARROND (BOX1)**
 - LONG. (LENGTH)**
 - Appuyez sur **[]**, **[]**, ou **[]** pour sélectionner l'un des réglages suivants, puis appuyez sur **[]**.
 - L: OFF (L OFF)**
 - L: ON (L ON)**
 - Appuyez sur **[]**, **[]**, ou **[]** ou utilisez les touches de caractères pour spécifier la longueur d'étiquette souhaitée. Appuyez ensuite sur **[]**.
 - EFFACE (CLEAR)**
 - (L'intégralité du texte et des formats sont effacés.)

ITALIANO

Primo di usare la P-touch, leggere questo opuscolo di istruzioni e conservarlo a portata di mano per riferimenti futuri. Con questo macchina usare solo cassette nastro con il marchio **M-TAPE**. Per una lista delle cassette nastro utilizzabili con questa macchina, vedere Accessori in fondo a questa pagina.

Formatting the text

- To format the text by changing the text size or style, adding underlining/framing/shading or specifying the label length, press **[]**, press **[]** or **[]** until the desired function (**SIZE**, **STYLE**, **FRAME** or **LENGTH**) is displayed, and then press **[]**, **[]**, or **[]** until the desired setting is displayed, and then press **[]**. The selected formatting is applied to the entire text. For more details about each function, refer to the appropriate section below. To return to the current text without changing the formatting, press **[]**.
- Text size**
 - The following five text sizes are available: **SIZE1**, **SIZE2**, **SIZE3**, **SIZE4 (default)**, **SIZE5**
 - Text style**
 - The following nine text styles are available: **NORM** (normal/default), **OUTL** (outline), **BOLD**, **SHAD** (shadow), **ITAL** (italic), **IT+O** (italic + bold), **IT+S** (italic + shadow), **VERT**, **I+GRAS** (IT+B), **I+OMBR** (IT+S), **VERT**

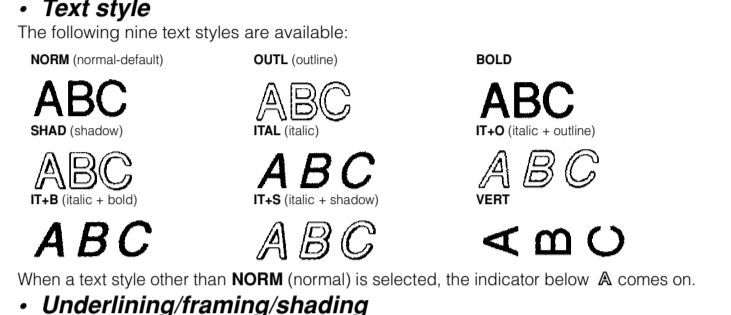

- When a text style other than **NORM** (normal) is selected, the indicator below **A** comes on.
- Underlining/framing/shading**
- The following frame settings are available: **TEXT** (default), **UNDL** (underline), **BOX1**, **BOX2**, **BOX3**, **BOX4**, **BOX5**, **BOX6**, **BOX7**

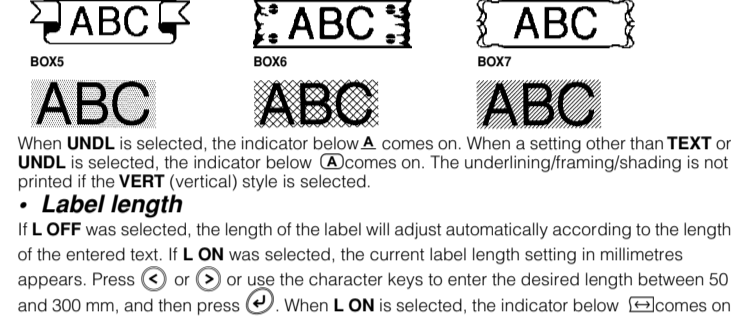

- When **UNDL** is selected, the indicator below **A** comes on. When a setting other than **TEXT** or **UNDL** is selected, the indicator below **A** comes on. The underlining/framing/shading is not printed if the **VERT** (vertical) style is selected.
- Label length**
- If **L OFF** was selected, the length of the label will adjust automatically according to the length of the entered text. If **L ON** was selected, the current label length setting in millimetres appears. Press **[]** or **[]** or use the character keys to enter the desired length between 50 and 300 mm, and then press **[]**

